

取扱説明書

お客様へ

このたび、YKK AP商品をご採用いただき、誠にありがとうございます。
ご使用前によくお読みのうえ、正しくお使いください。必ず保管してください。



目次

- 1 ページ：照明器具取付（施工）についての安全上のご注意
- 2 ページ：照明器具ご使用についての安全上のご注意
- 3 ページ：保守・お手入れ、アフターサービスのお問い合わせ
- 4 ページ：取付方法、部品名称、定格表等

ご不明な点がありましたら
販売店にご相談ください。

照明器具取付（施工）についての安全上のご注意

⚠ 警告

	<p>火災のおそれがあります</p> <ul style="list-style-type: none"> ◇電気工事は電気設備技術基準及び内線規定にしたがって確実に行ってください。 ◇電源接続の際は取扱説明書の取付方法にしたがって確実に行ってください。 ◇電源配線はランプ表面にふれないように取付けてください。 	
	<p>落下・転倒によるけがのおそれがあります</p> <ul style="list-style-type: none"> ◇取付方向に指定のある器具は指定の取付方向に取り付けてください。 ◇取付けは取扱説明書の取付方法にしたがって確実に行ってください。 ◇器具の取り付けは、取付面の強度を確認し、質量に耐える所に確実に行ってください。 強度が不足している場合は補強工事をしてから取付けてください。 	
	<p>感電のおそれがあります</p> <ul style="list-style-type: none"> ◇アース工事が必要な器具は電気設備技術基準及び内線規定にしたがって確実に行ってください。 ◇工事が完了するまでは必ず電源を切っておいてください。 ◇ランプの取付けの際には必ず電源を切ってください。 	
	<p>火災のおそれがあります</p> <ul style="list-style-type: none"> ◇器具に表示されている以外のランプを取付けしないでください。 	
	<p>落下によるけがのおそれがあります</p> <ul style="list-style-type: none"> ◇取り付け部のまわりに極端な突出物のある場所に器具を取り付けしないでください。 	

⚠ 注意







- ◇電気工事は電気工事店（有資格者）におまかせください。一般の方の工事は、**法律で禁止**されています。
- ◇この器具は屋外使用器具ですが風呂場等の湿気が多い場所では使用できません。**感電・火災の原因**となります。
- ◇器具に表示された定格電圧以外の電圧で使用しないでください。定格電圧を超えた電圧でご使用になりますと**火災の原因**となります。
- ◇調光器に対応していない器具は調光器を使用しないでください。**火災の原因**となります。
- ◇器具取付面の化粧板などが厚くて同梱のネジでは十分締め付けられない場合には、同じ径の長いネジをご使用ください。**器具落下によるけがの原因**となることがあります。
- ◇取り付けた器具を無理に回転させたり、引っ張ったり、振動や衝撃を加えたりしないでください。**器具転倒・落下によるけがの原因**となることがあります。
- ◇グローブ、セード及びランプの着脱は両手で静かに扱い、取付けは確実に行ってください。**落下によるけがの原因**となります
- ◇振動や衝撃のあるところでは使用しないでください。**不点灯、ランプ短寿命、落下の原因**となることがあります。

お願い

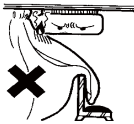
販売店・工事店・電気工事店・工務店・建設会社の皆様へ
工事が終わりましたらこの取扱説明書を必ずお客様へお渡しください。

照明器具ご使用についての安全上のご注意

⚠ 警 告

	<p>火災のおそれがあります</p> <p>◇器具を布・紙等でおおったりしないでください。 又揮発物等の燃えやすいものに近づけないでください。</p> <p>◇器具に表示されている以外のランプを使用しないでください。</p>	
	<p>感電・火災のおそれがあります</p> <p>◇器具及び部品の改造をしないでください。</p> <p>◇器具のすきまに異物（金属類や燃えやすい物等）を差し込まないでください。</p>	 
	<p>感電・火災のおそれがあります</p> <p>◇異常時（煙が出たり、変な臭いがする等）には速やかに電源を切ってお買上げの販売店にご相談ください。</p>	
	<p>感電のおそれがあります</p> <p>◇ランプの交換や器具のお手入れの際には必ず電源を切ってください。</p>	

⚠ 注 意

- ◇点灯中及び消灯直後のランプにさわらないでください。やけどの原因となります。
- ◇器具の保守・お手入れ等で無理に器具を回転させたり、引っ張ったり、振動や衝撃を加えたりしないでください。器具落下によるけがの原因となることがあります。
- ◇グローブ、セード及びランプの着脱は両手で静かに扱い、取付けは確実に行ってください。落下によるけがの原因となります。
- ◇ガラスグローブやセードに衝撃を加えたり、物を乗せたりしないでください。ガラス破損や落下による事故の原因となります。
- ◇明るく安全に使用していただくために、器具を定期的に（6ヶ月に一回程度）清掃、点検してください。器具のネジや部品のゆるみがないか、損傷、脱落がないかお調べください。

お 願 い

- ガラス・陶磁器類は、こわれやすい材料です。お取扱いの際には、両手で静かに行ってください。
- 器具のお手入れの際に、ガソリンやシンナー、ベンジン等の揮発物でふいたり、殺虫剤をかけたたりしないでください。変色・破損の原因となります。汚れがひどい場合は、やわらかい布を水や中性洗剤に浸し、よくしぼってふきとり、乾いたやわらかい布で仕上げてください。
- お読みになりましたら、この取扱説明書は、いつでも見られる所に、大切に保存してください。

保守とお手入れのしかた

- 異常時（煙が出たり、変な臭いがする等）には、速やかに電源を切ってお買上げの販売店にご相談ください。
- ランプが点灯しない場合は次のことをご確認ください。
 - ・スイッチが入っているか？
 - ・ランプがソケットにきっちりねじ込まれているか？
 - ・ランプが切れていないか？
- ランプの交換は器具に表示されている種類およびワット数以下のものをご使用ください。
- ランプ交換時はガラスグローブの取付部にヒビ割れ・欠けがないか必ず確認してください。
- ランプ交換やお手入れの際には必ず電源を切ってください。感電の危険があります。
- 器具に殺虫剤をかけたり、シンナーやベンジンなどの揮発性のあるもので拭いたりしないでください。変質・変色の原因になります。
- 器具がよごれた場合は水や中性洗剤でしめらせたやわらかい布をよくしぼって拭いてください。金属みがき・サンドペーパー等は器具をいためます。
- 明るく安全に使用していただくために、器具を定期的に（6ヶ月に1回程度）清掃、点検してください。



照明器具使用上のご注意

- 照明器具には寿命があります。設置して8～10年経つと、外観に異常がなくても内部の劣化が進行しています。点検・交換をおすすめします。使用条件は周囲温度30℃、1日10時間点灯、年間3000時間点灯。
※（JIS C8105-1解説による。）周囲温度が高い場合、点灯時間が長い場合は、寿命が短くなります。
- 3年に1回は、工事店等の専門家による点検をお受けください。
- 点検せずに長期間使い続けると、まれに発煙、発火、感電等に至るおそれがあります。

電気工事店様へ・・・工事が終わりましたら、この説明書を必ずお客様へお渡しください。

部品名称

取付方法

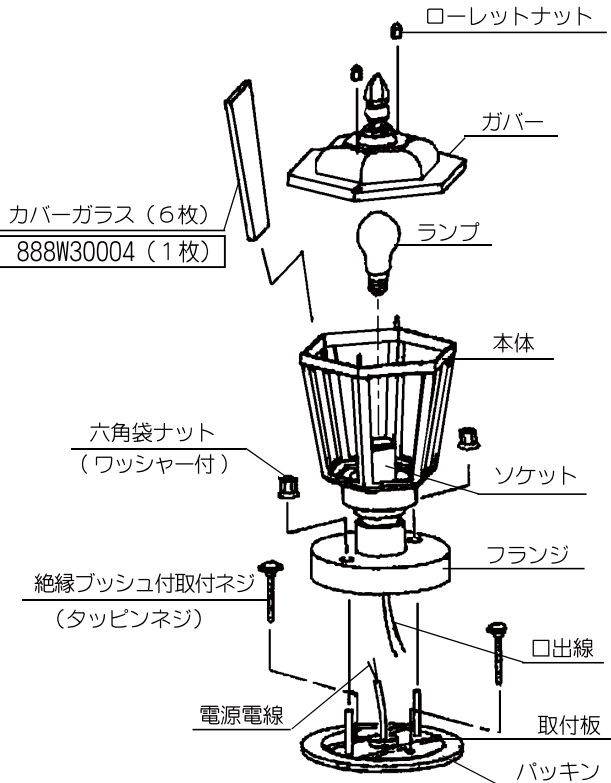

※カバーを取り外す場合は、カバーガラスがカバーにくっついていないことを確認して取り外してください。カバーガラスが脱落するおそれがあります。

部品を購入の際は □ 内の部品番号でお問い合わせください。

■ 取付ピッチ

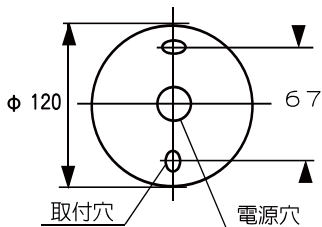

■ 図-1

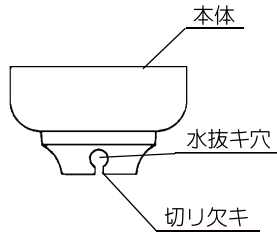

■ 取付方向

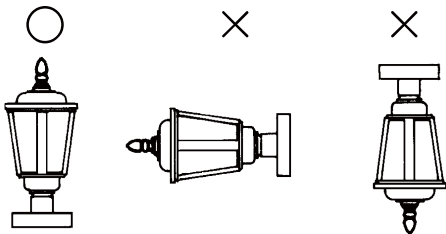

※左下図のように正しい方向で取り付けてください。間違った取り付けをしますと故障や事故の原因となります。

1. 取付板の取り付け
 - 取付板を凹凸のない平坦な場所に取り付けてください。
 - 取付面の凹凸が大きい場合、防水用シール材で埋め、平らに仕上げてからパッキンを取り付けてください。
 - 絶縁ブッシュ付取付ネジを使用し、補強材のある位置に取付板を固定してください。
2. 結線
 - 電源電線と口出線を結線してください。
 - 必ずD種接地工事（第3種接地工事）を行ってください。アース端子はフランジ内側にあります。
3. フランジの取り付け
 - 取付板にフランジをかぶせ、六角袋ナット（ワッシャー付）で確実に締め付けてください。
4. ランプの取り付け
 - ランプをソケットに取り付けてください。器具に表示されている種類およびワット数以下のものをご使用ください。
5. カバーガラスの取り付け
 - カバーガラス（6枚）を本体にセットしてください。
6. カバーの取り付け
 - カバーを本体にセットし、ローレットナットで固定してください。

施工時のご注意

- 温度の高くなる場所や湿気が多い場所にはご使用にならないでください。
- カバーガラスに、ヒビ割れ、欠けがないか必ず確認してください。ご使用中の落下事故の原因となります。
- 本体（図-1）の水抜き穴の切り欠きは、水抜きを確実にするためのもので品質上の問題はありません。

定格表

型番	色	使用電圧	消費電力	適合ランプ	質量
B7-AME-TL4	黒	100V	54W	E17 PS35 ミニクリプトンランプ クリア 60WX1	1.2kg
H2-AME-TL4	ブラチナステン				

本品の規格および外観は改良のために予告なしに変更することがありますので、ご了承ください。